



www.elikor.com

РУКОВОДСТВО ПО ЭКСПЛУАТАЦИИ

КУХОННАЯ ВЫТЯЖКА

- АФИНА
- ДАНИЕЛА
- ТРИО
- ФЕДЕРИКА
- LORENZA
- FLOREALE
- COUNTRY

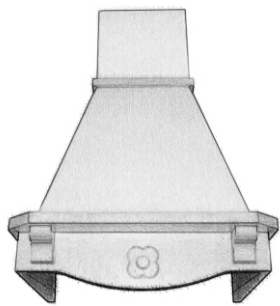

ВНИМАНИЮ ПОТРЕБИТЕЛЕЙ!

При покупке кухонной вытяжки убедитесь:

- в нормальном ее функционировании;
- в комплектности по разделу 3;
- в отсутствии механических повреждений;
- в наличии штампа продавца и даты продажи в руководстве по эксплуатации и гарантийном талоне.

После хранения кухонной вытяжки в холодном помещении или после перевозки в зимних условиях перед включением в сеть необходимо выдержать ее при комнатной температуре (+18...+20°C) не менее 2 часов.

Перед установкой вытяжки на кухне внимательно ознакомьтесь с настоящим руководством.

Кухонная вытяжка работает в следующих режимах:

- в режиме «вытяжки» - воздух удаляется за пределы помещения;
- в режиме «рециркуляции» - воздух очищается и поступает обратно в помещение.

Для эксплуатации в режиме «вытяжки» необходимо приобрести полужесткий гофрированный воздуховод (либо его аналоги) внутренним диаметром 150 мм (120мм) и соответствующую вентиляционную решетку. Для эксплуатации в режиме «рециркуляции» необходимо приобрести угольные фильтры, если они предусмотрены (см табл.2).

1 ОБЩИЕ УКАЗАНИЯ

1.1 Кухонная вытяжка (в дальнейшем «вытяжка») предназначена для удаления или очистки воздуха, поднимающегося от плиты в бытовых кухнях.

1.2 Вытяжку устанавливайте на высоте, как показано на рис. 1.

1.4 С целью достижения наибольшей воздухопроизводительности при наименьшем шуме, при работе в режиме «вытяжки», рекомендуем выполнять воздуховоды минимальной длины и с наименьшим количеством изгибов. Уменьшение диаметра воздуховода не допускается. Несоблюдение этих требований может увеличить шум и вибрацию при работе вытяжки.

1.5 В случае эксплуатации прибора в режиме «вытяжки», обеспечьте достаточное поступление свежего воздуха в помещении.

1.6 При выводе воздуховода на улицу (через отверстие в стене) должен быть уклон воздуховода, как на рис. 1А.

1.7 Если кухонная вытяжка используется в режиме «рециркуляции» воздуха (с угольным фильтром), то эксплуатация возможна без ограничений по пунктам 1.4 - 1.5.

1.8 При подключении вытяжки в нестабильную сеть, рекомендуем использовать сетевой фильтр (приобретается дополнительно).



рис. 1



рис. 1А

2 ТЕХНИЧЕСКИЕ ДАННЫЕ

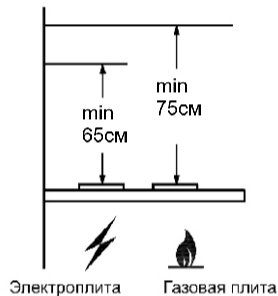
- 2.1 Номинальное напряжение, В / частота, Гц220 / 50
- 2.2 Класс защитыII по ГОСТ МЭК 335-1
- 2.3 Степень защиты от влагиобычное исполнение
- 2.4 Режим работыпродолжительный
- 2.5 Климатическое исполнениеУХЛ4.2 по ГОСТ15150

ТАБЛИЦА 1

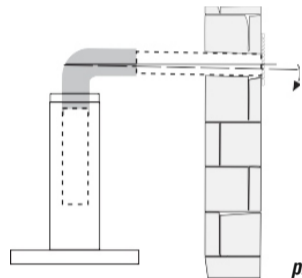
Серия вентилятора *	Уровень шума, дБА (не более)	Лампы	Потребляемая мощность КВ, Вт (не более)	в том числе мощность ламп, Вт
650	60	накаливания	230	2x40
		LED-диодные	155	2x2,4 (2x3,5)

* - соответствует максимальной воздухопроизводительности вентилятора (куб.м/час)

В - высота вытяжки с нижней фальштрубой

(В) - высота вытяжки с максимально выдвинутой верхней фальштрубой

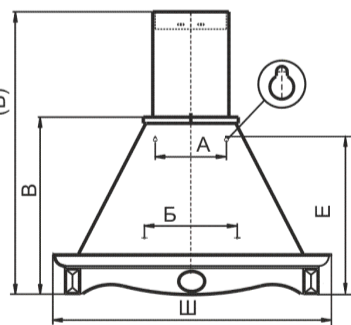

В КВ: Афина 90, Даниела 90, Трио 90, Федерика 60/90, LORENZA 90, Floreale 90, Country 90 - фальштруба регулируется по высоте.

рис. 2

ТАБЛИЦА 2

Торговое наименование	Габаритные размеры, мм ШxГxВ(В)	Масса, кг (без упаковки)	Тип угольного фильтра
Афина 60П-650-ПЗЛ	595x550x665(920)	12,8	Ф-02 - 2 шт (для серого вентилятора "КР27ДТ003")
Афина 90П-650-ПЗГ(ПЗД)	900x515x655(940)	19,0	
Даниела 60П-650-ПЗЛ	600x500x650(910)	13,0	
Даниела 90П-650-ПЗГ(ПЗД)	900x465x640(925)	18,7	
Трио 60П-650-ПЗЛ	600x500x600(875)	12,6	
Трио 90П-650-ПЗГ	890x460x625(910)	18,2	
Федерика 60П-650-ПЗЛ	595x480x620(900)	16,5	
Федерика 90П-650-ПЗГ(ПЗД)	892x525x570(850)	19,0	
Lorenza 60П-650-ПЗЛ	595x550x665(920)	12,8	
Lorenza 90П-650-ПЗГ(ПЗД)	900x515x655(940)	19,6	
Floreale 60П-650-ПЗГ(ПЗД)	600x500x645(910)	12,8	Ф-07 - 1 к-т (для черного вентилятора без этикетки)
Floreale 90П-650-ПЗГ(ПЗД)	895x460x640(920)	19,0	
Country 60П-650-ПЗЛ	595x500x920(875)	11,5	
Country 90П-650-ПЗГ(ПЗД)	880x455x630(910)	18,0	

3 КОМПЛЕКТНОСТЬ

ДЛЯ КВ: АФИНА 60, ДАНИЕЛА 60, ТРИО 60, LORENZA 60, FLOREALE 60, COUNTRY 60

- 3.1 Кухонная вытяжка с обрамлением из натурального дерева1 шт
- 3.2 Фальштруба1 шт
- 3.3 Лампа накаливания Е14, 40Вт (для вытяжек с лампами накаливания)2 шт
- 3.4 Крепежные изделия:
 - винт самонарезающий Ø4,2x414 шт
 - дюбель пластмассовый Ø8x404 шт
- 3.5 Руководство по эксплуатации1 шт
- 3.6 Упаковка1 шт

ДЛЯ КВ: АФИНА 90, ДАНИЕЛА 90, ТРИО 90, LORENZA 90, FLOREALE 90, COUNTRY 90

- 3.1 Кухонная вытяжка с обрамлением из натурального дерева1 шт
- 3.2 Фальштруба1 шт
- 3.3 Кронштейн для крепления фальштрубы1 шт
- 3.4 Крепежные изделия:
 - винт самонарезающий Ø3,5x112 шт
 - винт самонарезающий Ø4,2x416 шт
 - дюбель пластмассовый Ø8x406 шт
- 3.5 Руководство по эксплуатации1 шт
- 3.6 Упаковка1 шт

ДЛЯ КВ: ФЕДЕРИКА 60, ФЕДЕРИКА 90

- 3.1 Кухонная вытяжка с обрамлением из натурального дерева (нижнее)1 шт
- 3.2 Обрамлением из натурального дерева (верхнее)1 шт
- 3.3 Фальштруба1 шт
- 3.4 Кронштейн для крепления фальштрубы1 шт
- 3.5 Лампа накаливания Е14, 40Вт (для вытяжки Федерика 60).....2 шт
- 3.5 Крепежные изделия:
 - винт самонарезающий Ø3,5x112 шт
 - винт самонарезающий Ø4,2x416 шт
 - дюбель пластмассовый Ø8x406 шт
- 3.6 Руководство по эксплуатации1 шт
- 3.7 Упаковка1 шт

4 ТРЕБОВАНИЯ БЕЗОПАСНОСТИ

- 4.1 Все работы по монтажу, ремонту, очистке загрязненных поверхностей, снятию съемных частей производите при извлеченной вилке шнура электропитания из розетки электросети.
- 4.2 Для приборов I класса проверить, чтобы электрическая проводка в доме обеспечивала правильное заземление. Вытяжку допускается включать только в евророзетку с заземленным контактом.
- 4.3 ЗАПРЕЩАЕТСЯ включать кухонную вытяжку в сеть с напряжением и частотой, не соответствующими указанным в технических данных (220В±10%, 50Гц±2%).
- 4.4 Не прикасайтесь к лампам во время их включенного состояния и прилегающим к ним поверхностям, даже через некоторое время после их выключения еще имеется риск ожога.
- 4.5 Эксплуатируйте кухонную вытяжку только с установленными лампами.
- 4.6 Ежемесячно производите очистку загрязненных поверхностей и жиропоглощающего алюминиевого фильтра (раздел 8). Если очистка фильтра не производится в соответствии с руководством по эксплуатации, то уменьшается производительность вытяжки и появляется риск возникновения пожара! Никогда не эксплуатируйте прибор без установленного фильтра!
- 4.7 Устанавливайте кухонную вытяжку над плитой в соответствии с рис. 1.
- 4.8 Не допускайте возникновения факельного пламени под вытяжкой! Пламя газовых конфорок всегда должно быть закрыто посудой. Сильный нагрев пламенем газовых конфорок может повредить прибор.
- 4.9 Работы по поиску и устранению неисправностей должны выполняться лицом, обученным правилам работы с электроустановками. При повреждении электрического шнура его замену производит специалист сервисной службы. Категорически запрещается обрезать вилку при монтаже кухонной вытяжки.
- 4.10 Кухонная вытяжка предназначена только для удаления или очистки воздуха. Оберегайте ее от статических и динамических нагрузок.

4.11 При работе прибора одновременно с отопительным оборудованием, которое используется с вытяжными трубами (отопительные системы, проточные водонагреватели или котлы, работающие на газе, или на другом топливе), необходимо обеспечить подачу воздуха в объеме, достаточном для сгорания топлива. При подаче воздуха в недостаточном объеме, возникает опасность отравления газообразными продуктами сгорания, которые всасываются обратно в помещение (не относится к воздухоочистителям, которые только возвращают воздух обратно в помещение).

4.12 При работе вытяжки загрязненный воздух недопустимо отводить посредством присоединения к вытяжному воздуховоду, предназначенному для удаления продуктов сгорания от приборов, использующих горючий газ или другое топливо (не относится к воздухоочистителям, которые только возвращают воздух обратно в помещение).

4.13 Данный прибор НЕ предназначен для использования людьми (включая детей), у которых есть физические, нервные или психические отклонения, или недостаток опыта и знаний, за исключением случаев, когда за такими лицами осуществляется надзор или проводится их инструктирование относительно использования данного прибора лицом, отвечающим за их безопасность. Необходимо осуществлять надзор за детьми с целью недопущения их игр с прибором.

4.14 В электрической цепи, при подключении вытяжки, обязательно использовать автоматический выключатель с током срабатывания не более 16 А (рекомендуемый 2 А).

ПРЕДОСТЕРЕЖЕНИЕ: ДОСТУПНЫЕ ЧАСТИ КУХОННОЙ ВЫТЯЖКИ МОГУТ НАГРЕВАТЬСЯ ПРИ ИСПОЛЬЗОВАНИИ ПРИБОРОВ ДЛЯ ПРИГОТОВЛЕНИЯ ПИЩИ.

5 УСТРОЙСТВО

ДЛЯ КВ: АФИНА 60, ДАНИЕЛА 60, ТРИО 60, LORENZA 60, FLOREALE 60, COUNTRY 60

- 1 Корпус вытяжки в комплекте с вентилятором, устройством управления и освещения, фильтрами
- 2 Обрамление верхнее
- 3 Обрамление нижнее
- 4 Фальштруба
- 5, 6 Дюбели Ø8x40мм и винты самонарезающие Ø4,2x41 для основного крепления вытяжки к стене.
- 7 Винты самонарезающие Ø4,2x32 для крепления верхнего обрамления и фальштрубы к корпусу вытяжки



рис. 3

ДЛЯ КВ: АФИНА 90, ДАНИЕЛА 90, ТРИО 90, ФЕДЕРИКА 60/ 90 LORENZA 90, FLOREALE 90, COUNTRY 90

- 1 Корпус вытяжки в комплекте с вентилятором, устройством управления и освещения, фильтрами
- 2 Обрамление верхнее
- 3 Обрамление нижнее
- 4 Фальштруба
- 5 Кронштейн для крепления верхней фальштрубы.
- 6, 7 Дюбели Ø8x40мм и винты самонарезающие Ø4,2x41мм для крепления вытяжки и кронштейна к стене
- 8 Винт самонарезающий Ø3,5x11 для крепления фальштрубы к кронштейну

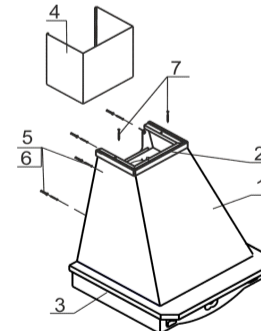

рис. 3А

6 ПОДГОТОВКА К РАБОТЕ

ПРЕДУПРЕЖДЕНИЕ: Перед установкой ламп накаливания необходимо проверить их исправность. Повреждение электрических цепей кухонной вытяжки вследствие установки неисправных ламп не является гарантийным случаем.

- 6.1 Для КВ: Афина 60, Даниела 60, Трио 60, LORENZA 60, Floreale 60, Country 60.
Прежде чем навесить вытяжку, установите на нее фальштрубу (рис.4):
-отверните винты - 1, которые крепят верхнее обрамление - 2;
-установите фальштрубу - 3 на обрамление и прикрепите обрамление вместе с фальштрубой.

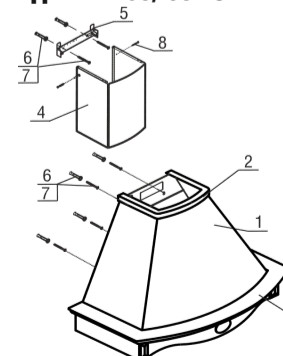
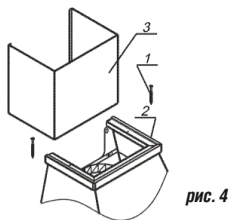

ВНИМАНИЕ! Перед установкой кухонных вытяжек ФЕДЕРИКА 60, ФЕДЕРИКА 90 необходимо верхнее деревянное обрамление (поз.Б, рис.3А) приклеить к корпусу (поз.4, рис. 3А). Снимите защитную полосу с двухсторонней клеящейся ленты, которая наклеена на обрамлении и приклейте его к корпусу вытяжки.

6.2 Крепление кухонной вытяжки (рис. 2, табл. 2, 3):

- установите лампы Е14, 40 Вт в патрон вытяжки (для вытяжек с лампами накаливания);
- всегда устанавливайте вытяжку над центральной частью варочной панели;
- разметьте линию установки нижней части вытяжки над плитой (рис. 1);
- разметьте осевую вертикальную линию по центру участка, предусмотренного для установки вытяжки;
- разметьте линию на расстоянии «Е» от нижней части вытяжки;
- на этой линии, разметьте центры отверстий для крепления на стене так, чтобы размер «А» был поделен пополам относительно осевой линии;
- просверлите два отверстия (размер) «А» для установки дюбелей Ø8x40мм и забейте их;
- вверните два самонарезающих винта (размер «А»);
- перед установкой кухонной вытяжки снимите алюминиевый фильтр (рис. 5);
- навесьте вытяжку через отверстия типа «замочная скважина»;
- разметьте центры отверстий для дополнительного крепления (размер «Б»);
- снимите вытяжку и просверлите два отверстия (размер «Б») для дюбелей Ø8x40мм и забейте их;
- навесьте вытяжку и дополнительно закрепите двумя винтами самонарезающими (размер «Б»)*;
- установите фильтр.

* - вытяжки Афина 90, Даниела 90, Трио 90, Федерика 60, Федерика 90, LORENZA 90, Floreale 90, Country 90 навесить вместе с вложенной фальштрубой.

Торговое наименование	А (мм)	Б (мм)	Е (мм)
Афина 60П-650-ПЗЛ, LORENZA 60П-650-ПЗЛ	235	290	630
Трио 60П-650-ПЗЛ, Country 60П-650-ПЗЛ			590
Афина 90П-650-ПЗД, LORENZA 90П-650-ПЗД	230	380	585
Даниела 60П-650-ПЗЛ	235	235	620
Даниела 90П-650-ПЗД	230	380	570
Трио 90П-650-ПЗД	230	380	545
Федерика 60П-650-ПЗЛ	170	300	600
Федерика 90П-650-ПЗД	230	300	500
Floreale 60П-650-ПЗД	235	290	610
Floreale 90П-650-ПЗД	230	380	570
Country 90П-650-ПЗД	230	380	545

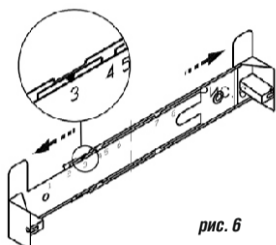
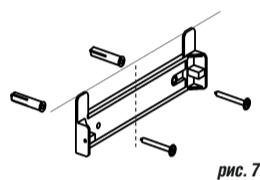
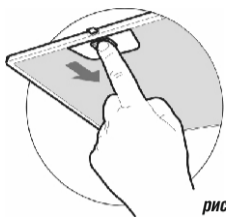

ВНИМАНИЕ: В зависимости от варианта монтажа используйте самонарезающие ВИНТЫ и ДЮБЕЛИ, соответствующие типу стены (например: железобетон, гипсокартон и т. д.). Если винты и дюбели входят в комплект поставки, следует удостовериться в том, что они подходят для того типа стены, на которой должна быть смонтирована вытяжка.

6.3 Крепление кронштейна к стене:

- прежде чем прикрепить кронштейн к стене, необходимо выставить его на размер (равный ширине верхней фальштрубы Вашей вытяжки);
- увеличьте размер кронштейна (если это необходимо), раздвинув его, и зафиксируйте фиксатором напротив соответствующей цифры;
- установите фальштрубу на вытяжку и выдвиньте на нужную высоту;
- сделайте отметку по верхнему краю фальштрубы и проведите горизонтальную линию, затем снимите фальштрубу;
- приложите кронштейн к стене, как показано на рис. 6;
- осевая линия кронштейна должна совпадать с осевой линией вытяжки, а верхний край с ранее проведенной горизонтальной линией;
- обозначьте центры отверстий для крепления кронштейна;
- просверлите два отверстия Ø8 x40 мм и забейте дюбели;
- прикрепите кронштейн к стене винтами.

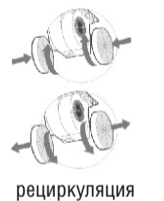
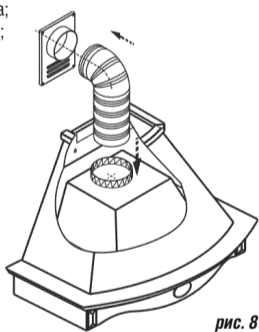

Проверьте свободный ход антивозвратного клапана вентилятора при установке кухонной вытяжки.

Угольные фильтры устанавливаются на защитные решетки корпуса вентилятора (рис. 9).

6.5 Для КВ: «Афина 90», «Даниела 90», «Трио 90», «Федерика 60/90», «LORENZA 90», «Floreale 90», «Country 90».
Выдвиньте вложенную в вытяжку фальштрубу, оденьте ее на кронштейн (рис. 10) и закрепите винтами.

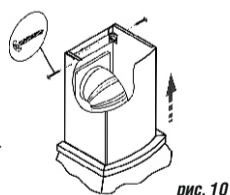

7 ПОРЯДОК РАБОТЫ

- 7.1 Рекомендуется включать кухонную вытяжку перед началом приготовления пищи и оставлять включенной примерно на 15 минут после завершения приготовления, чтобы обеспечить удаление загрязненного воздуха.
7.2 Управление кухонной вытяжкой производится ползунковым переключателем.

Правый переключатель регулирует скорость работы вентилятора:

- позиция 0 - вентилятор выключен;
- позиция 1 - низкая скорость работы вентилятора;
- позиция 2 - средняя скорость работы вентилятора;
- позиция 3 - высокая скорость работы вентилятора.

Включение сигнального индикатора информирует о работе вентилятора.

Левый переключатель регулирует режим освещения в соответствии с обозначением:

- 1 - включено;
- 0 - выключено.

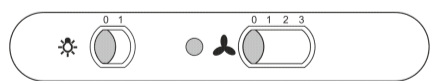

8 ТЕХНИЧЕСКОЕ ОБСЛУЖИВАНИЕ

- 8.1 При проведении технического обслуживания необходимо строго руководствоваться требованиями безопасности (раздел 4).
8.2 Очистку загрязненных поверхностей производите мягкой салфеткой, смоченной водой с нейтральным моющим средством, используемым для мытья посуды.
8.3 Для очистки алюминиевого фильтра извлеките его из вытяжки (рис.5). Произведите очистку фильтра с помощью щетки горячим водным раствором нейтрального моющего средства вручную или в посудомоечной машине (при 60°C).
Сильно загрязненный фильтр не следует мыть в посудомоечной машине вместе с посудой.
Старайтесь не сгибать фильтр при мойке.
Возможное изменение цвета фильтра, с течением времени, не приводит к снижению эффективности его действия.
Нерегулярная очистка фильтра и вытяжки может привести к выходу из строя вентилятора и электрокомпонентов, что может повлечь за собой отказ в гарантийном обслуживании.
8.4 Алюминиевый фильтр предназначен для задержки частиц жира, которые образуются при приготовлении пищи, поэтому он должен использоваться всегда.

ВНИМАНИЕ: Алюминиевый фильтр должен очищаться через каждые четыре недели.
Обязательно высушите фильтр перед установкой его в кухонную вытяжку!
Недопустимо попадание воды в электродвигатель, переключатель и патроны ламп!
Включайте вытяжку только после полного высыхания всех ее поверхностей!

- 8.5 Угольные фильтры должны использоваться только при работе вытяжки в режиме «рециркуляции».
Фильтры необходимо менять не реже одного раза в 4 месяца или чаще в случае особенно интенсивного использования.
Их нельзя чистить и использовать повторно.
Угольные фильтры не содержат вредных веществ. Их можно утилизировать как обычный мусор.

- 8.6 В случае появления конденсата на элементах кухонной вытяжки необходимо:
• уменьшить парообразование во время приготовления (использовать крышки на кастрюлях, уменьшить мощность конфорок);
• удалить конденсат.
8.7 Замена электрической лампы.
Замену лампы накаливания производите в следующей последовательности:
- выньте вилку шнура электропитания из розетки электросети;
- дайте лампе остыть, если свет был включен;
- снимите алюминиевый фильтр (рис. 5);
- неисправная лампа выкручивается против часовой стрелки и заменяется на новую, такой же модели и мощности (Е 14, макс 40Вт);
- установите на место алюминиевый фильтр.

ПРЕДУПРЕЖДЕНИЕ: Не используйте лампы освещения, номинал мощности которых превышает указанный в технических характеристиках вытяжки, так как лампы с большей мощностью могут стать причиной различных повреждений в электрической цепи.

ВНИМАНИЕ: НА ПЕРИОД ГАРАНТИЙНОГО СРОКА СОХРАНЯЙТЕ РУКОВОДСТВО.

9 ПРАВИЛА ХРАНЕНИЯ И РЕАЛИЗАЦИИ

- 9.1 Кухонная вытяжка должна храниться в упаковке завода изготовителя в закрытом помещении при температуре от -50 до +40°C. При этом относительная влажность воздуха при температуре +15°C не должна превышать 80%.
9.2 Правила и условия реализации не установлены изготовителем и должны соответствовать национальному и/или местному законодательству страны реализации товара.

Конструкция и характеристики устройства могут быть изменены без предварительного уведомления.

ЗАЩИТА ОКРУЖАЮЩЕЙ СРЕДЫ

По окончании срока эксплуатации не выбрасывайте кухонную вытяжку вместе с обычными бытовыми отходами, а сдавайте в специальные пункты приема. Поступая так, Вы способствуете делу охраны окружающей среды.



10 СВИДЕТЕЛЬСТВО О ПРИЕМКЕ И ПРОДАЖЕ

Кухонная вытяжка

Торговое наименование	Тип
Floreale 60П-650-ПЗД	КВ II M-650-60
Федерика 60П-650-ПЗЛ	КВ II M-650-60
Даниела 60П-650-ПЗЛ	КВ II M-650-60
Афина 60П-650-ПЗЛ	КВ II M-650-60
Country 60П-650-ПЗЛ	КВ II M-650-60
Трио 60П-650-ПЗЛ	КВ II M-650-60
LORENZA 60П-650-ПЗЛ	КВ II M-650-60
Floreale 90П-650-ПЗД	КВ II M-650-90
Даниела 90П-650-ПЗД	КВ II M-650-90
Федерика 90П-650-ПЗД	КВ II M-650-90
Афина 90П-650-ПЗД	КВ II M-650-90
Country 90П-650-ПЗД	КВ II M-650-90
Трио 90П-650-ПЗД	КВ II M-650-90

соответствует требованиям ТУ 3468-001-25905995-15.

Сертификаты соответствия

№ ЕАЭС **RU C-RU.ME10.B.00505/20.**

№ ЕАЭС **RU C-RU.ME10.B.00506/20.**

№ ЕАЭС **RU C-RU.ME10.B.00507/20.**

№ ЕАЭС **RU C-RU.ME10.B.00508/20.**

№ ЕАЭС **RU C-RU.ME10.B.00509/20**

срок действия по 02.04.2025 г.,
выданы органом по сертификации бытовой электротехники ООО "ТЕСТБЭТ",
Россия, г. Москва.

Продан _____ Штамп продавца _____

11 ГАРАНТИИ ИЗГОТОВИТЕЛЯ

Гарантийный срок эксплуатации вытяжки - 60 месяцев, со дня продажи через розничную сеть.
Установленный срок службы вытяжки не менее 10 лет.
Гарантия не распространяется на электролампы (за исключением LED-диодных светильников).

EAC

248033, г. Калуга, проезд 2-й Академический, 13
Тел.: +7 (4842) 500-510/540/595 Факс: +7(4842) 500-502
Горячая линия: 8-800-555-12-55
e-mail: info@elikor.com
Сервисная служба: тел. (4842) 500-505
e-mail: service@elikor.com

ООО «ЭЛИКОР», www.elikor.com